

**BATERÍA ACERO GALVANIZADO BANDERA**  
**PARA CENTRALIZACIÓN DE CONTADORES DE AGUA**  
**FRÍA Y AGUA CALIENTE SANITARIA**

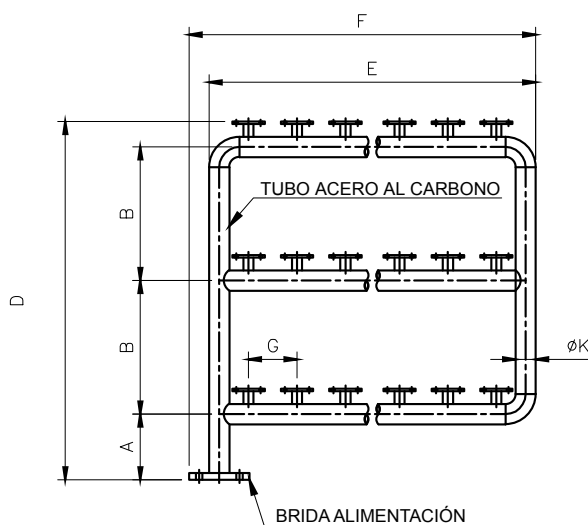

**COMPONENTES**

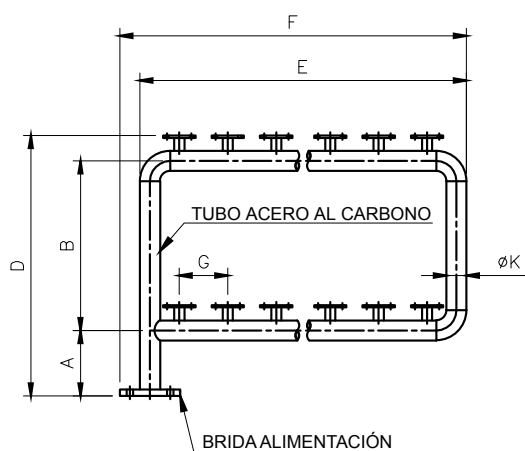

**MEDIDAS BATERÍAS A/G BANDERA 2 FILAS – Cotas en mm**

Referencia	20042	20062	20082	20102	20122	20142	20162	20182	20202	20222	20242	20262	20282	20302
Nº contadores	4	6	8	10	12	14	16	18	20	22	24	26	28	30
Filas	2	2	2	2	2	2	2	2	2	2	2	2	2	2
A	105	105	130	130	130	130	130	130	130	130	130	130	130	130
B	375	375	410	410	410	410	410	410	410	410	410	410	410	410
D	550	550	610	610	610	610	610	610	610	610	610	610	610	610
E	410	504	690	810	930	1050	1170	1290	1410	1530	1650	1770	1890	2010
F	460	554	740	860	980	1100	1220	1340	1460	1580	1700	1820	1940	2060
G	120	120	120	120	120	120	120	120	120	120	120	120	120	120
ØK	2"	2"	2 1/2"	2 1/2"	2 1/2"	2 1/2"	2 1/2"	2 1/2"	2 1/2"	2 1/2"	2 1/2"	2 1/2"	2 1/2"	2 1/2"

**MEDIDAS BATERÍAS A/G BANDERA 3 FILAS – Cotas en mm**

Referencia	30063	30093	30123	30153	30183	30213	30243	30273	30303	30333	30363	30393	30423	30453
Nº contadores	6	9	12	15	18	21	24	27	30	33	36	39	42	45
Filas	3	3	3	3	3	3	3	3	3	3	3	3	3	3
A	105	130	130	130	130	130	130	130	130	130	130	130	130	130
B	410	430	430	430	430	430	430	430	430	430	430	430	430	430
D	980	1060	1060	1060	1060	1060	1060	1060	1060	1090	1090	1090	1090	1090
E	410	570	690	810	930	1050	1170	1290	1410	1580	1700	1820	1940	2060
F	460	620	740	860	980	1100	1220	1340	1460	1640	1760	1880	2000	2120
G	120	120	120	120	120	120	120	120	120	120	120	120	120	120
ØK	2"	2 1/2"	2 1/2"	2 1/2"	2 1/2"	2 1/2"	2 1/2"	2 1/2"	2 1/2"	3"	3"	3"	3"	3"

Para baterías con otras medidas consultar.

Los datos técnicos facilitados están sujetos a cambios sin previo aviso en función de los avances técnicos.

## BATERÍA ACERO GALVANIZADO DOBLE ALIMENTACIÓN PARA CENTRALIZACIÓN DE CONTADORES DE AGUA FRÍA Y AGUA CALIENTE SANITARIA



### COMPONENTES

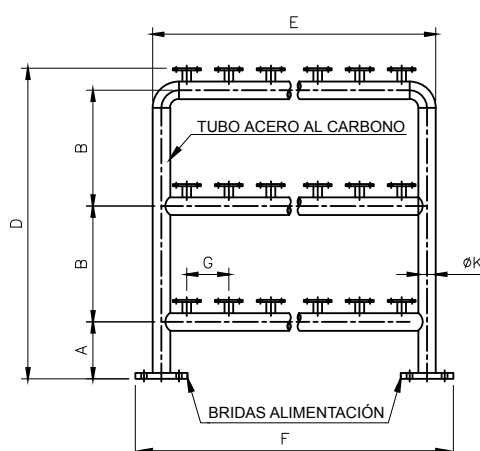
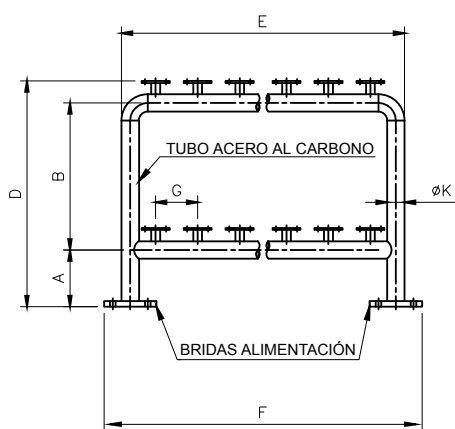

### MEDIDAS BATERÍAS A/G DOBLE ALIMENTACIÓN 2 FILAS – Cotas en mm

Referencia	40182	40202	40222	40242	40262	40282	40302
Nº contadores	18	20	22	24	26	28	30
Filas	2	2	2	2	2	2	2
A	130	130	130	130	130	130	130
B	410	410	410	410	410	410	410
D	610	610	610	610	610	610	610
E	1290	1410	1530	1650	1770	1890	2010
F	1395	1515	1635	1755	1875	1995	2115
G	120	120	120	120	120	120	120
ØK	2 1/2"	2 1/2"	2 1/2"	2 1/2"	2 1/2"	2 1/2"	2 1/2"

### MEDIDAS BATERÍAS A/G DOBLE ALIMENTACIÓN 3 FILAS – Cotas en mm

Referencia	50183	50213	50243	50273	50303	50333	50363	50393	50423	50453
Nº contadores	18	21	24	27	30	33	36	39	42	45
Filas	3	3	3	3	3	3	3	3	3	3
A	130	130	130	130	130	130	130	130	130	130
B	430	430	430	430	430	430	430	430	430	430
D	1060	1060	1060	1060	1060	1090	1090	1090	1090	1090
E	930	1050	1170	1290	1410	1580	1700	1820	1940	2060
F	1035	1155	1275	1395	1515	1700	1820	1940	2060	2180
G	120	120	120	120	120	120	120	120	120	120
ØK	2 1/2"	2 1/2"	2 1/2"	2 1/2"	2 1/2"	3"	3"	3"	3"	3"

Para baterías con otras medidas consultar.

Los datos técnicos facilitados están sujetos a cambios sin previo aviso en función de los avances técnicos.

**BATERÍA A/G MODELO VERSIÓN COLUMNA. Cotas en mm**

**CARACTERÍSTICAS DE CONSTRUCCIÓN**

**Tubo** de acero al carbono, norma UNE 10255/52

**Curvas** 90° N-5 ANSI B 16.9

**Bridas alimentación a viviendas** acero al carbono ST 42

**Brida alimentación batería**, norma DIN 2576-1092-4-2002

**Soldadura** férrica

**Ensayo de estanqueidad** 25 bares durante 15 minutos

**Tratamiento** galvanizado por inmersión en caliente, norma UNE-EN ISO 1461

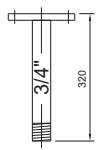

Ref. 10011

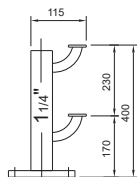

Ref. 10021

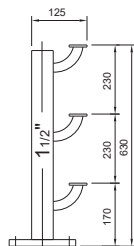

Ref. 10031

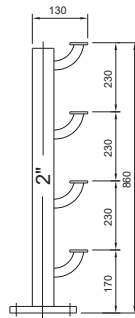

Ref. 10041

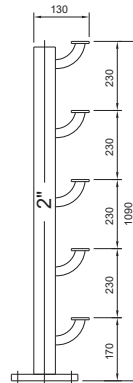

Ref. 10051

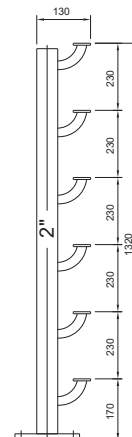

Ref. 10061

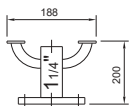

Ref. 10022

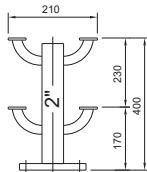

Ref. 10042

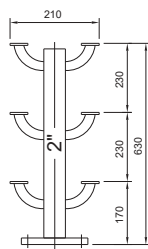

Ref. 10062

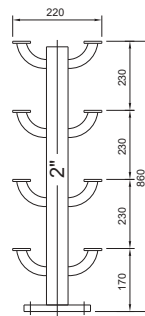

Ref. 10082

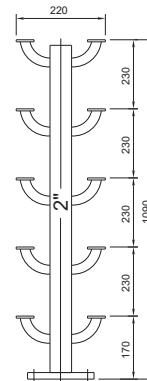

Ref. 10102

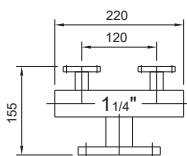

Ref. 12002

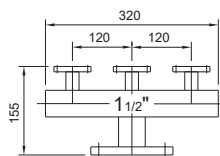

Ref. 12003

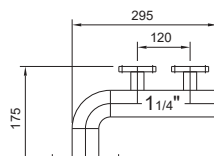

Ref. 11002

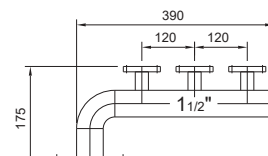

Ref. 11003

Para baterías con otras medidas consultar.

Los datos técnicos facilitados están sujetos a cambios sin previo aviso en función de los avances técnicos.

Los materiales utilizados para la construcción de baterías de contadores en polipropileno copolimero, garantizan una gran durabilidad, por sus características, estas baterías, pueden tener una vida útil de más de 50 años de funcionamiento. Cumple con la norma UNE 53943.

### CARACTERÍSTICAS DEL POLIPROPILENO COPOLÍMERO

- Ausencia de corrosión. Los tubos de polipropileno copolimero resisten cualquier tipo de dureza del agua y soportan incluso sustancias químicas con un valor de PH entre 1 y 14. Alta resistencia por tanto a las sustancias ácidas y alcalinas dentro de un gran campo de concentración y temperatura.
- Ausencia de incrustaciones. Las paredes internas del tubo, perfectamente lisas, evitan la formación de incrustaciones.
- Dispersión térmica y condensación limitada. El polipropileno como todas las materias plásticas, es un mal conductor de calor, y por tanto, un excelente aislante térmico.
- Resistencia al hielo. Dada la elasticidad típica de polipropileno el tubo aumenta su sección, asumiendo el volumen del líquido helado de su interior.
- Resistencia a la electrólisis. El polipropileno es un pésimo conductor eléctrico, por lo tanto nunca existirán perforaciones en los tubos y en los racores a causa de la electrólisis.
- Menor pérdida de carga. Tiene una menor pérdida de carga por disponer de paredes lisas y exentas de incrustaciones.
- Instalaciones menos ruidosas. La elasticidad y la fonoabsorbencia del polipropileno, evitan la propagación del ruido y de las vibraciones debidas a causas del paso del agua y de los golpes de ariete.
- Duración en tiempo. Más de 50 años en función de la temperatura y presión.
- Resistencia a la abrasión. La buena resistencia a la abrasión del polipropileno, admite altas velocidades del agua sin problemas de erosión.
- Material no tóxico. El polipropileno utilizado para la producción de las baterías es completamente atóxico y responde a las normas higiénico-sanitarias vigentes en Europa.



Empresa certificada

### PROPIEDADES ELÉCTRICAS Y FÍSICO QUÍMICAS

#### CARACTERÍSTICAS DE CONSTRUCCIÓN

**Tubo** polipropileno PN20

**Codo** polipropileno 90°

**Te** polipropileno 90°

**Portabrida** Ø Int. 20

**Portabrida alimentación** polipropileno

**Bridas alimentación** a viviendas, acero al carbono

ST42 zincado

**Brida alimentación batería** DIN 2576-1092-4-2002

**Soldadura** por polifusión

**Ensayo de estanqueidad** 25 bar durante 15 min.

Características	Método de pruebas	Unidad de medida	Valor a 20°C
Densidad	ISO 1183	g/cm <sup>3</sup>	0,895
Alargamiento a la rotura	ISO/R 527 Vel. D	%	800
Módulo de elasticidad	ISO 178	N/mm <sup>2</sup>	800
Índice de fusión	ISO/R 1133 Proc. 18	g/10 min.	0,5
Conductividad térmica	DIN 52612	W/mk	0,24
Coefficiente de dilatación térmica lineal	VDE 0304	k <sup>-1</sup>	1,5 x 10 <sup>-4</sup>
Temperatura de fusión	Microscopio polariz.	°C	140 a 150
Calor específico	Calorías al m.	Kj/Kg • K	2
Carga de rotura	ISO/R 527 Vel. D	N/mm <sup>2</sup>	40
Resistencia al golpe 20°C	ISO 179	Kj/mm <sup>2</sup>	25
0°C	ISO 179	Kj/mm <sup>2</sup>	7
-20°C	ISO 179	Kj/mm <sup>2</sup>	3
Resistencia volumétrica	DIN 53482	Ω cm	>10 <sup>16</sup>
Rigidez dieléctrica	DIN 53481	KV/mm	75
Constante dieléctrica	DIN 53483	-	2,3
Factor de pérdida	DIN 53483	-	>5 x 10 <sup>-4</sup>

Los datos técnicos facilitados están sujetos a cambios sin previo aviso en función de los avances técnicos.

**BATERÍA PPR BANDERA  
PARA CENTRALIZACIÓN DE CONTADORES DE AGUA FRÍA  
SANITARIA**

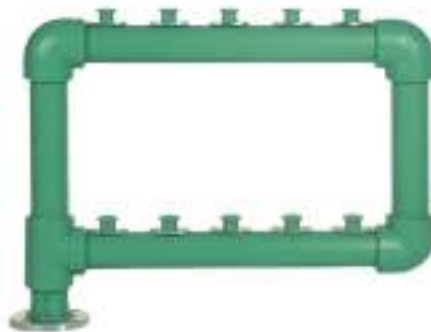

**COMPONENTES**

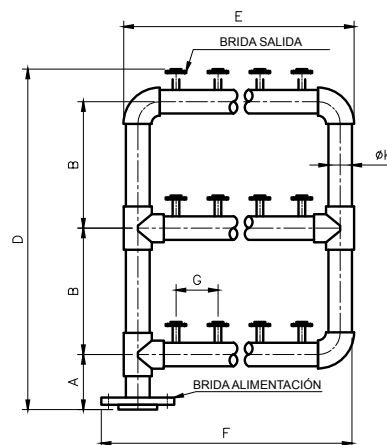
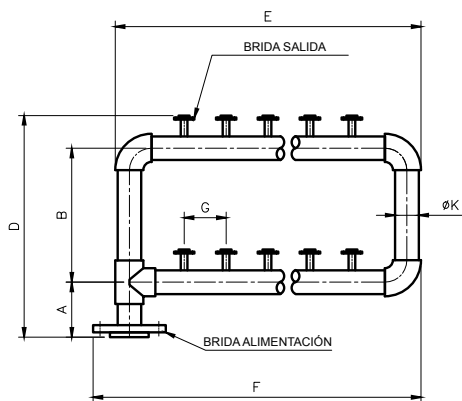

**MEDIDAS BATERÍAS PPR BANDERA 2 FILAS – Cotas en mm**

Referencia (PPR+)	71042	71062	71082	71102	71122	71142	71162	71182	71202	71222	71242	71262	71282	71302
Nº Contadores	4	6	8	10	12	14	16	18	20	22	24	26	28	30
Filas	2	2	2	2	2	2	2	2	2	2	2	2	2	2
A	130	130	165	165	165	165	165	165	165	165	165	165	165	165
B	380	380	415	415	415	415	415	415	415	415	415	415	415	415
D	566	566	650	650	650	650	650	650	650	650	650	650	650	650
E	432	552	695	815	935	1055	1175	1295	1415	1535	1655	1775	1895	2015
F	482	602	745	865	985	1105	1225	1345	1465	1585	1705	1825	1945	2065
G	120	120	120	120	120	120	120	120	120	120	120	120	120	120
ØK	63	63	75	75	75	75	75	75	75	75	75	75	75	75

**MEDIDAS BATERÍAS PPR BANDERA 3 FILAS – Cotas en mm**

Referencia (PPR+)	72063	72093	72123	72153	72183	72213	72243	72273	72303	72333	72363	72393	72423	72453
Nº Contadores	6	9	12	15	18	21	24	27	30	33	36	39	42	45
Filas	3	3	3	3	3	3	3	3	3	3	3	3	3	3
A	130	165	165	165	165	165	165	165	165	175	175	175	175	175
B	370	415	415	415	415	415	415	415	415	440	440	440	440	440
D	945	1060	1060	1060	1060	1060	1060	1060	1060	1120	1120	1120	1120	1120
E	432	575	695	815	935	1055	1175	1295	1415	1570	1690	1810	1930	2050
F	482	625	745	865	975	1105	1225	1345	1465	1620	1740	1860	1980	2100
G	120	120	120	120	120	120	120	120	120	120	120	120	120	120
ØK	63	75	75	75	75	75	75	75	75	90	90	90	90	90

Para baterías con otras medidas consultar.

Los datos técnicos facilitados están sujetos a cambios sin previo aviso en función de los avances técnicos.

**BATERÍA PPR DOBLE ALIMENTACIÓN  
PARA CENTRALIZACIÓN DE CONTADORES DE AGUA FRÍA  
SANITARIA**



**COMPONENTES**

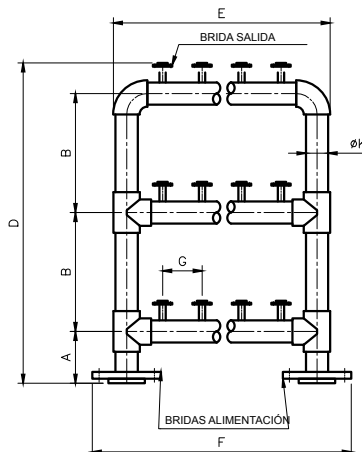
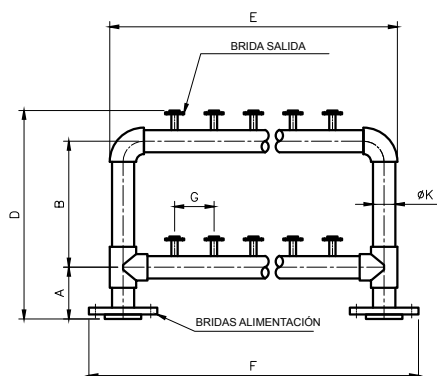

**MEDIDAS BATERÍAS PPR DOBLE ALIMENTACIÓN 2 FILAS – Cotas en mm**

Referencia (PPR+)	91182	91202	91222	91242	91262	91282	91302
Nº Contadores	18	20	22	24	26	28	30
Filas	2	2	2	2	2	2	2
A	165	165	165	165	165	165	165
B	415	415	415	415	415	415	415
D	650	650	650	650	650	650	650
E	1295	1415	1535	1655	1775	1895	2015
F	1380	1500	1615	1740	1865	1980	2100
G	120	120	120	120	120	120	120
ØK	75	75	75	75	75	75	75

**MEDIDAS BATERÍAS PPR DOBLE ALIMENTACION 3 FILAS – Cotas en mm**

Referencia (PPR+)	92183	92213	92243	92273	92303	92333	92363	92393	92423	92453
Nº Contadores	18	21	24	27	30	33	36	39	42	45
Filas	3	3	3	3	3	3	3	3	3	3
A	165	165	165	165	165	175	175	175	175	175
B	415	415	415	415	415	440	440	440	440	440
D	1060	1060	1060	1060	1060	1120	1120	1120	1120	1120
E	935	1055	1175	1295	1415	1570	1690	1810	1930	2050
F	1010	1140	1260	1380	1500	1660	1780	1900	2020	2140
G	120	120	120	120	120	120	120	120	120	120
ØK	75	75	75	75	75	90	90	90	90	90

Para baterías con otras medidas consultar.

Los datos técnicos facilitados están sujetos a cambios sin previo aviso en función de los avances técnicos.



## BATERÍA PPR CIRCUITO CERRADO SERIE-ROSCADA 2 FILAS PARA CENTRALIZACIÓN DE CONTADORES DE AGUA FRÍA SANITARIA

- Peso reducido, fácil de manejar.
- Gran resistencia a la corrosión de cualquier tipo de agua.
- Menor pérdida de carga.
- Resistencia a la electrólisis.
- Material no tóxico.
- Resistencia a la abrasión.
- Ausencia de incrustaciones.

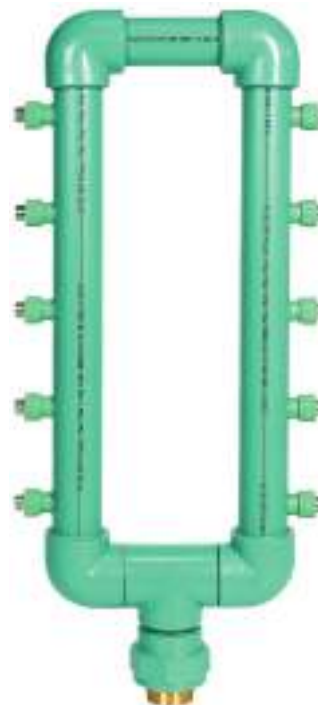
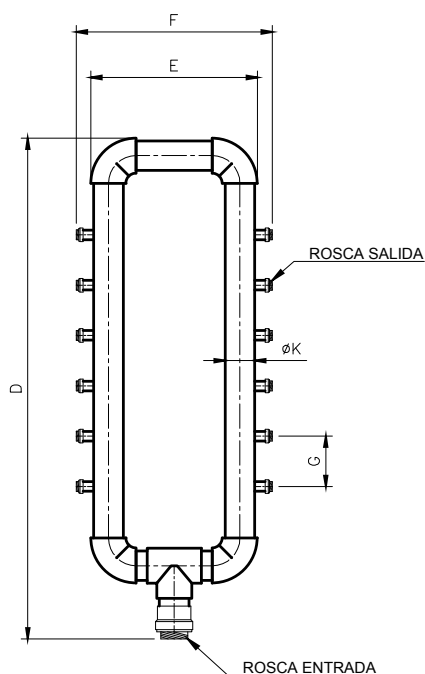

### MEDIDAS BATERÍAS PPR CIRCUITO CERRADO SERIE-ROSCADA – Cotas en mm

Referencia (PPR+)	74062	74082	74102	74122	74142	74162	74182	74202	74222	74242	74262	74282	74302
Nº Contadores	6	8	10	12	14	16	18	20	22	24	26	28	30
Filas	2	2	2	2	2	2	2	2	2	2	2	2	2
D	710	860	1055	1205	1355	1505	1655	1805	1955	2105	2255	2405	2555
E	325	325	390	390	390	390	390	390	390	390	390	390	390
F	410	410	455	455	455	455	455	455	455	455	455	455	455
G	150	150	150	150	150	150	150	150	150	150	150	150	150
ØK	63	63	75	75	75	75	75	75	75	75	75	75	75
Rosca-Salida	3/4"	3/4"	3/4"	3/4"	3/4"	3/4"	3/4"	3/4"	3/4"	3/4"	3/4"	3/4"	3/4"
Rosca-Entrada	2"	2"	2 1/2"	2 1/2"	2 1/2"	2 1/2"	2 1/2"	2 1/2"	2 1/2"	2 1/2"	2 1/2"	2 1/2"	2 1/2"

Para baterías con otras medidas consultar.

Los datos técnicos facilitados están sujetos a cambios sin previo aviso en función de los avances técnicos.

## BATERÍA PPR VERSIÓN COLUMNAS CON ENTRADA Y SALIDA ROSCADA

### CARACTERÍSTICAS DE CONSTRUCCIÓN

**Tubo** polipropileno PN20

**Tapón ciego** polipropileno

**Terminal de entrada** rosca macho o rosca hembra

**Terminal de salida** rosca macho

**Soldadura** por polifusión

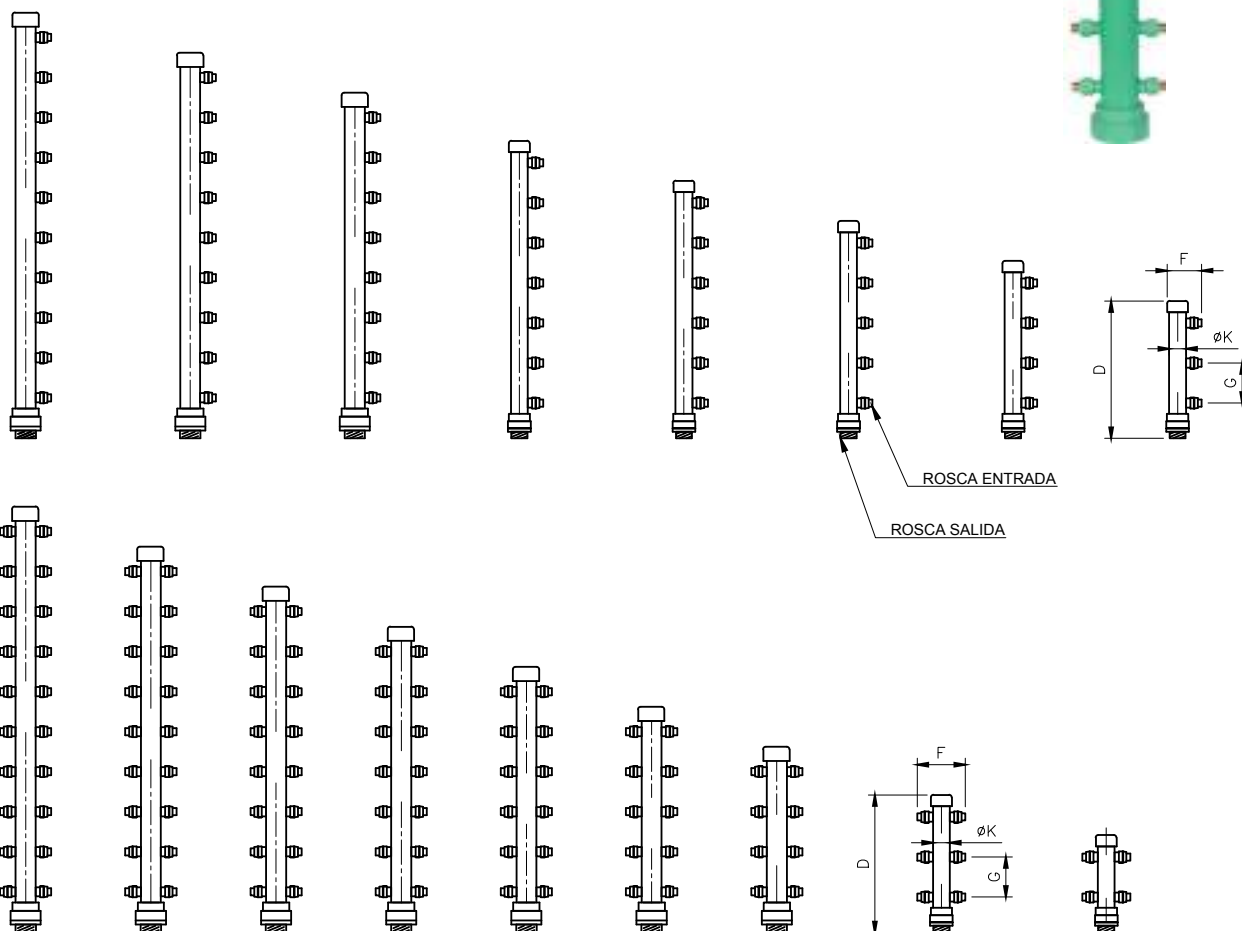

### MEDIDAS BATERÍAS PPR CIRCUITO CERRADO SERIE-ROSCADA – Cotas en mm

Referencia (PPR+)	61031	61041	61042	61051	61061	61062	61071	61081	61082	61091	61101	61102	61122	61142	61162	61182	61202
Nº Contadores	3	4	4	5	6	6	7	8	8	9	10	10	12	14	16	18	20
Filas	1	1	2	1	1	2	1	1	2	1	1	2	2	2	2	2	2
D <sup>(1)</sup>	510	660	360	810	960	510	1130	1280	680	1430	1580	830	980	1130	1280	1430	1580
F	135	135	175	135	135	175	135	145	185	145	145	185	185	185	185	185	185
G	150	150	150	150	150	150	150	150	150	150	150	150	150	150	150	150	150
ØK	63	63	63	63	63	63	63	75	75	75	75	75	75	75	75	75	75
Rosca-Salida	3/4"	3/4"	3/4"	3/4"	3/4"	3/4"	3/4"	3/4"	3/4"	3/4"	3/4"	3/4"	3/4"	3/4"	3/4"	3/4"	3/4"
Rosca-Entrada	2"	2"	2"	2"	2"	2"	2"	2 1/2"	2 1/2"	2 1/2"	2 1/2"	2 1/2"	2 1/2"	2 1/2"	2 1/2"	2 1/2"	2 1/2"

<sup>(1)</sup> Para rosca de entrada macho incrementar 25 mm

Para baterías con otras medidas consultar.

Los datos técnicos facilitados están sujetos a cambios sin previo aviso en función de los avances técnicos.

C/ Mayor, 250 • 30006 Puente Tocinos (MURCIA) ESPAÑA • Telf.: +34 968 300 213 – Fax: +34 968 302 474



## BATERÍA PPR VERSIÓN COLUMNA CON ENTRADA Y SALIDA BRIDAS

### CARACTERÍSTICAS DE CONSTRUCCIÓN

**Tubo** polipropileno PN20

**Tapón ciego** polipropileno

**Curva** Polipropileno 90°

**Brida Alimentación** a viviendas ST-42

**Brida Alimentación** a batería DIN-2576

**Ensayo de estanqueidad** 25 bar 15 minutos

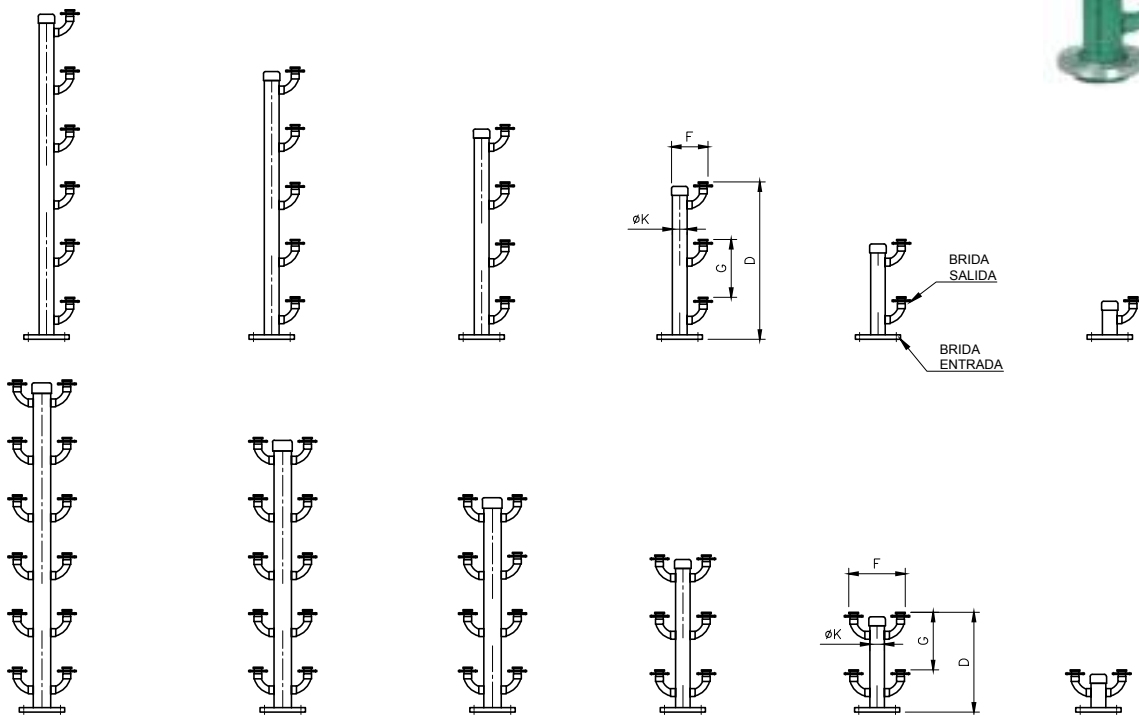

### MEDIDAS BATERÍAS PPR VERSIÓN COLUMNA – Cotas en mm

Referencia (PPR+)	10011	10021	10031	10041	10051	10061	10022	10042	10062	10082	10102	10122
Nº Contadores	1	2	3	4	5	6	2	4	6	8	10	12
Filas	1	1	1	1	1	1	2	2	2	2	2	2
D	180	420	660	900	1140	1290	180	420	660	900	1140	1380
F	160	160	160	160	160	160	235	235	235	250	250	250
G	240	240	240	240	240	240	240	240	240	240	240	240
ØK	63	63	63	63	63	63	63	63	63	75	75	75
Brida entrada	2"	2"	2"	2"	2"	2"	2"	2"	2"	2 1/2"	2 1/2"	2 1/2"

Para baterías con otras medidas consultar.

**BATERÍA P.E. CIRCUITO CERRADO SERIE-ROSCADA 2 FILAS  
PARA CENTRALIZACIÓN DE CONTADORES DE AGUA FRÍA  
CON EL CIRCUITO PRINCIPAL Y LAS SALIDAS EN UNA SOLA PIEZA**

**CARACTERÍSTICAS DE CONSTRUCCIÓN**

Tubo polietileno P-100.

Codos 90° P.E. P-100.

Te 90° P.E. P-100.

Terminal de entrada rosca macho o hembra.

Terminal de salida rosca macho 1/2" o 3/4".

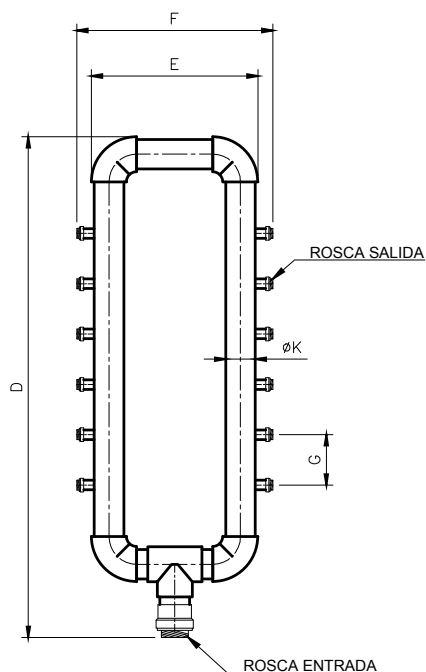

Circuito principal y salidas de una sola pieza que garantizan una resistencia de hasta 10 veces más que los modelos convencionales.

Sobre pedido se puede fabricar con separación entre tomas en otras medidas.

**MEDIDAS BATERÍAS P.E. CIRCUITO CERRADO SERIE-ROSCADA – Cotas en mm**

Referencia (PE+)	74062	74082	74102	74122
Nº Contadores	6	8	10	12
Filas	2	2	2	2
D	740	910	1080	1250
E	325	325	325	325
F	375	375	375	375
G	170	170	170	170
ØK	63	63	63	63
Rosca salida	3/4"	3/4"	3/4"	3/4"
Rosca entrada	2"	2"	2"	2"

Para baterías con otras medidas consultar.

Los datos técnicos facilitados están sujetos a cambios sin previo aviso en función de los avances técnicos.

## BATERÍA P.E. VERSIÓN COLUMNA CON ENTRADA Y SALIDA ROSCADAS

### CARACTERÍSTICAS DE CONSTRUCCIÓN

**Tubo** polietileno P-100.

**Tapón ciego** polietileno P-100.

**Terminal de entrada** rosca macho o rosca hembra.

**Terminal de salida** rosca macho.

**Soldadura** por polifusión.

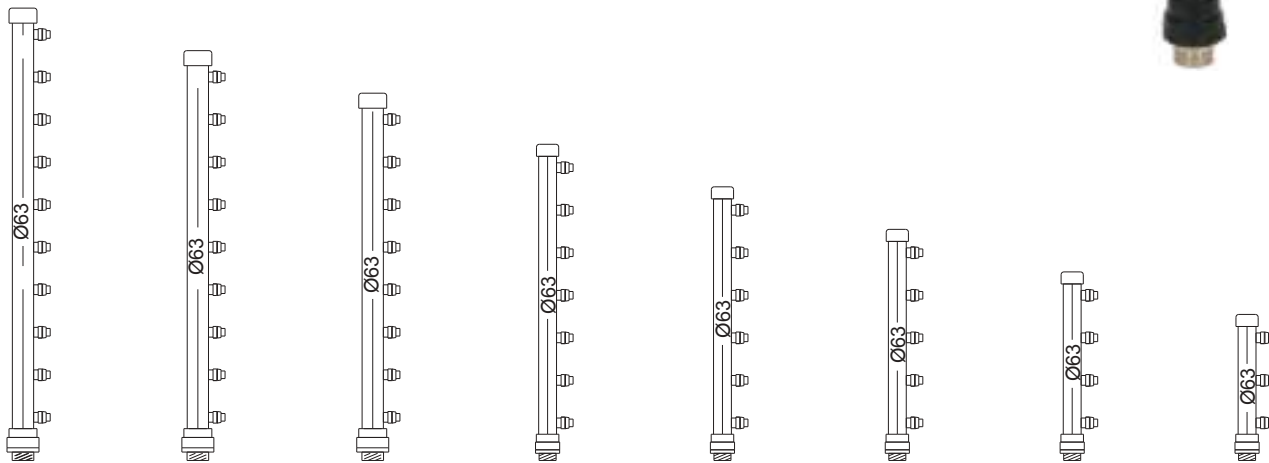

Circuito principal y salidas de una sola pieza que garantizan una resistencia de hasta 10 veces más que los modelos convencionales.

### MEDIDAS BATERÍAS P.E. VERSIÓN COLUMNA – Cotas en mm

Referencia (PE+)	61031	61041	61051	61061	61071	61081	61091	61101
Nº Contadores	3	4	5	6	7	8	9	10
Filas	1	1	1	1	1	1	1	1
Altura estandar	540	690	840	990	1140	1310	1460	1610
Longitud	170	170	170	170	170	170	170	170
Ø Circuito	63	63	63	63	63	63	63	63
Separación estandar entre salidas	120	120	120	120	120	120	120	120
Separación estandar entre salidas	170	170	170	170	170	170	170	170
Rosca-Salida	3/4"	3/4"	3/4"	3/4"	3/4"	3/4"	3/4"	3/4"

Para baterías con otras medidas consultar.

## BATERÍA DE ACERO INOXIDABLE

Fabricadas a partir de acero inox. y sometidas a rigurosos controles de calidad, hacen de la batería de acero inoxidable un producto de máxima garantía para la centralización de contadores de agua para consumo humano.

Cumplen rigurosamente con la norma UNE-19-900-05 homologadas por la Generalitat DE CATALUÑA Departamento de Industria y Energía, Dirección General de Seguridad Industrial. El laboratorio de la Generalitat está acreditado por la Asociación Española de Laboratorios de Ensayo para la realización de los ensayos prescritos sobre las normas EN 200 (UNE 19-703-90).

Las baterías hidráulicas fabricadas por BATSUR cumplen con todo tipo de viviendas de acuerdo con lo ordenado en las normas básicas del Ministerio de Industria editadas en el B.O.E. N° 64 de fecha 16 de marzo de 2005.



Empresa certificada

### CARACTERÍSTICAS DE CONSTRUCCIÓN

**Tubo** de acero inoxidable

**Bridas** alimentación a viviendas acero inoxidable

**Brida** alimentación batería, norma DIN 2576-1092-01

**Soldadura** tungsteno por tig de aportación

**Ensayo de estanqueidad** 25 bar durante 15 minutos

Los datos técnicos facilitados están sujetos a cambios sin previo aviso en función de los avances técnicos.

**BATERÍA ACERO INOXIDABLE  
PARA CENTRALIZACIÓN DE CONTADORES DE AGUA FRÍA  
Y AGUA CALIENTE SANITARIA**

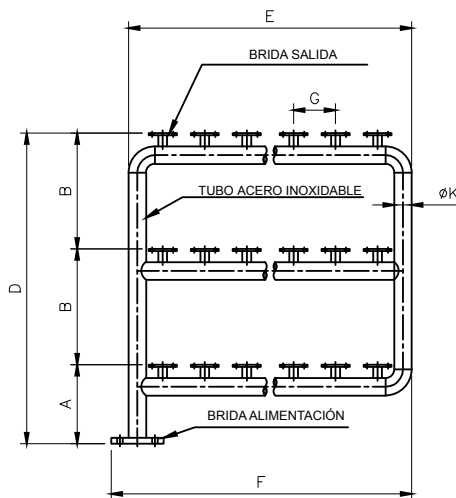
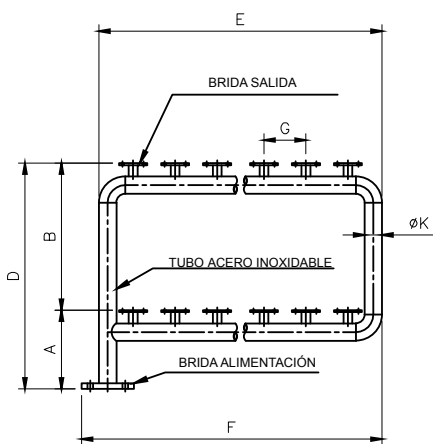

**MEDIDAS BATERÍAS ACERO INOXIDABLE CIRCUITO CERRADO 2 FILAS – Cotas en mm**

Referencia (INOX+)	20042	20062	20082	20102	20122	20142	20162	20182	20202	20222	20242	20262	20282	20302
Nº contadores	4	6	8	10	12	14	16	18	20	22	24	26	28	30
Filas	2	2	2	2	2	2	2	2	2	2	2	2	2	2
A	170	170	170	170	170	170	170	170	170	170	170	170	170	170
B	410	410	410	410	410	410	410	410	410	410	410	410	410	410
D	580	580	580	580	580	580	580	580	580	580	580	580	580	580
E	450	570	690	810	930	1050	1170	1290	1410	1530	1650	1770	1890	2010
F	500	620	740	860	980	1100	1220	1340	1460	1580	1700	1820	1940	2060
G	120	120	120	120	120	120	120	120	120	120	120	120	120	120
ØK	63	63	63	63	63	63	63	63	63	63	63	63	63	63

**MEDIDAS BATERÍAS ACERO INOXIDABLE CIRCUITO CERRADO 3 FILAS – Cotas en mm**

Referencia (INOX+)	30063	30093	30123	30153	30183	30213	30243	30273	30303	30333	30363	30393	30423	30453
Nº contadores	6	9	12	15	18	21	24	27	30	33	36	39	42	45
Filas	3	3	3	3	3	3	3	3	3	3	3	3	3	3
A	170	170	170	170	170	170	170	170	170	190	190	190	190	190
B	410	410	410	410	410	410	410	410	410	443	443	443	443	443
D	990	990	990	990	990	990	990	990	990	1070	1070	1070	1070	1090
E	450	580	690	810	930	1050	1170	1290	1410	1600	1720	1840	1960	2080
F	500	620	740	860	980	1100	1220	1340	1460	1655	1775	1895	2015	2135
G	120	120	120	120	120	120	120	120	120	120	120	120	120	120
ØK	63	63	63	63	63	63	63	63	63	76	76	76	76	76

Para baterías con otras medidas consultar.

Los datos técnicos facilitados están sujetos a cambios sin previo aviso en función de los avances técnicos.

C/ Mayor, 250 • 30006 Puente Tocinos (MURCIA) ESPAÑA • Telf.: +34 968 300 213 – Fax: +34 968 302 474

**BATERÍA ACERO INOXIDABLE DOBLE ALIMENTACIÓN  
PARA CENTRALIZACIÓN DE CONTADORES DE AGUA FRÍA  
Y AGUA CALIENTE SANITARIA**



**COMPONENTES**

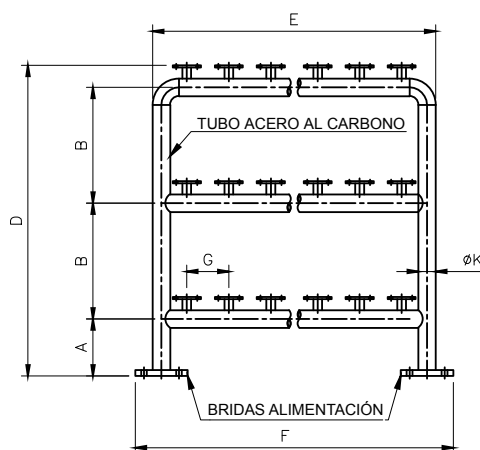
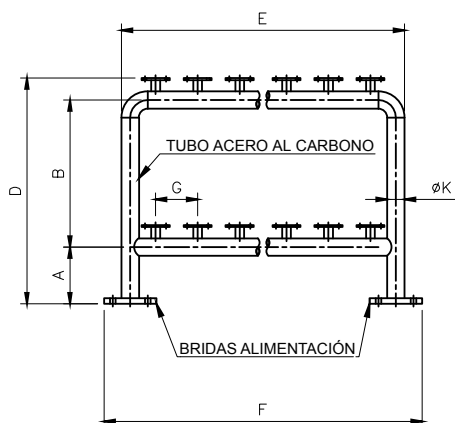

**MEDIDAS BATERÍAS ACERO INOXIDABLE DOBLE ALIMENTACIÓN 2 FILAS – Cotas en mm**

Referencia (INOX+)	40182	40202	40222	40242	40262	40282	40302
Nº contadores	18	20	22	24	26	28	30
Filas	2	2	2	2	2	2	2
A	170	170	170	170	170	170	170
B	410	410	410	410	410	410	410
D	580	580	580	580	580	580	580
E	1290	1410	1530	1650	1770	1890	2010
F	1340	1460	1580	1700	1820	1940	2060
G	120	120	120	120	120	120	120
ØK	63	63	63	63	63	63	63

**MEDIDAS BATERÍAS ACERO INOXIDABLE DOBLE ALIMENTACIÓN 3 FILAS – Cotas en mm**

Referencia (INOX+)	50183	50213	50243	50273	50303	50333	50363	50393	50423	50453
Nº contadores	18	21	24	27	30	33	36	39	42	45
Filas	3	3	3	3	3	3	3	3	3	3
A	170	170	170	170	170	190	190	190	190	190
B	410	410	410	410	410	443	443	443	443	443
D	990	990	990	990	990	1070	1070	1070	1070	1070
E	930	1050	1170	1290	1410	1600	1720	1840	1960	2080
F	1030	1050	1270	1390	1510	1710	1830	1950	2070	2190
G	120	120	120	120	120	120	120	120	120	120
ØK	63	63	63	63	63	76	76	76	76	76

Para baterías con otras medidas consultar.

Los datos técnicos facilitados están sujetos a cambios sin previo aviso en función de los avances técnicos.



**BATERÍA ACERO INOXIDABLE MODELO VERSIÓN COLUMNA. Cotas en mm.**

**CARACTERÍSTICAS DE CONSTRUCCIÓN**

**Tubo** de acero inoxidable AISI 316

**Bridas** alimentación a viviendas acero inoxidable AISI 316

**Brida** alimentación batería, norma DIN 2576-1092-01

**Soldadura** tungsteno por tig de aportación

**Ensayo de estanqueidad** 25 bar durante 15 minutos



Ref. INOX10011

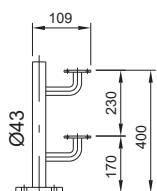

Ref. INOX10021

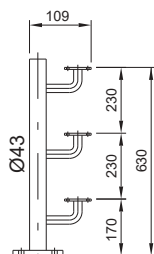

Ref. INOX10031

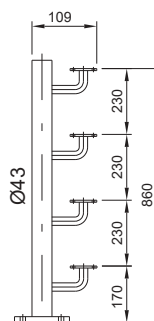

Ref. INOX10041

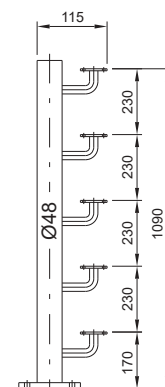

Ref. INOX10051

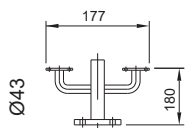

Ref. INOX10022

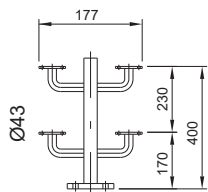

Ref. INOX10042

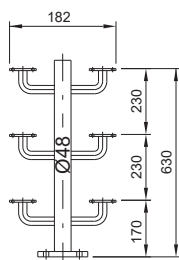

Ref. INOX10062

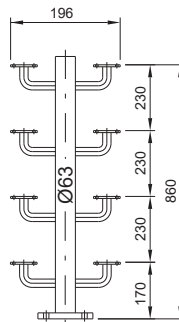

Ref. INOX10082

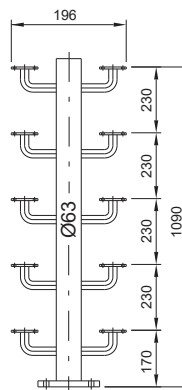

Ref. INOX10102

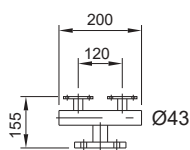

Ref. INOX12002

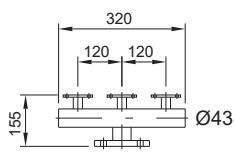

Ref. INOX12003

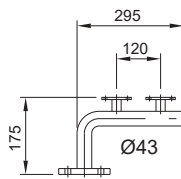

Ref. INOX11002

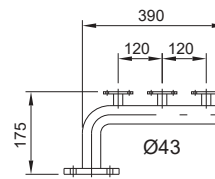

Ref. INOX11003

Para baterías con otras medidas consultar.

Ref. 1010001  
**AMPLIACIÓN BATERÍA A/G**



**CARACTERÍSTICAS DE CONSTRUCCIÓN**  
**Tubo** de acero al carbono, norma UNE 19051-52  
**Brida de entrada y salida** de acero ST 42  
**Soldadura** férrica  
**Ensayo de estanqueidad** 25 bar  
**Galvanizado** por inmersión en caliente

Ref. 1010010  
**AMPLIACIÓN BATERÍA PPR**



**CARACTERÍSTICAS DE CONSTRUCCIÓN**  
**Tubo** polipropileno Ø40  
**Portabridas** polipropileno Ø32 Ext.  
**Tapón final** polipropileno Ø40  
**Brida entrada y salida** acero al carbono ST 42 zincada  
**Soldadura** por polifusión  
**Ensayo de estanqueidad** 25 bar

Ref. 1010020  
**AMPLIACIÓN BATERÍA A/INOX**



**CARACTERÍSTICAS DE CONSTRUCCIÓN**  
**Tubo** de acero inoxidable  
**Bridas entrada y salida** de acero inoxidable  
**Soldadura** tungsteno por tig de aportación  
**Ensayo de estanqueidad** 25 bar

Ref. 0110209  
**BRIDA CIEGA ANTIFRAUDE**

**NOVEDAD**

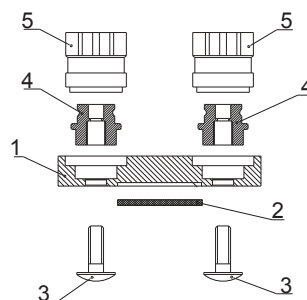

**CARACTERÍSTICAS DE CONSTRUCCIÓN**

- 1.- **Cuerpo** acero zincado.
- 2.- **Junta** EPDM shore 60±5.
- 3.- **Tornillos zincados** M10 x 25.
- 4.- **Adaptador** latón con sistema "allen".
- 5.- **Tapones** con sistema antifraude "patentado" (Ref. BTR101090).

**Modo de empleo:** Sustituir la válvula de entrada con pletina por la brida ciega antifraude y finalmente colocar los tapones antifraude asegurando la inmovilización de las tuercas.

Para baterías con otras medidas consultar.

Ref. 1010107

**CAÑO LIBRE DE P.P.R. 3/4" - 3/4"**

Ref. 1010109

**CAÑO LIBRE DE P.P.R. 7/8" - 3/4"**

Ref. 1010108

**CAÑO LIBRE DE P.P.R. 1" - 1"****CARACTERÍSTICAS DE CONSTRUCCIÓN****Tubo** de polipropileno**Rosca** gas DIN 259**Longitud** 110mm. Rosca 3/4"-3/4"**Longitud** 115mm. Rosca 7/8"-3/4"**Longitud** 130mm. Rosca 1"-1"

Ref. 1010110

**CAÑO CIEGO 3/4" - 3/4"**

Ref. 1010111

**CAÑO CIEGO 1" - 1"****CARACTERÍSTICAS DE CONSTRUCCIÓN****Tubo** de polietileno**Rosca** gas DIN 259**Longitud** 115mm. Rosca 3/4" color azul**Longitud** 190mm. Rosca 1" color rojo

**Cuadro de clasificación para baterías de 2 filas**

Referencia	Cuadro	Medidas
1011042	4 x 2	120 x 180
1011062	6 x 2	170 x 180
1011082	8 x 2	225 x 180
1011102	10 x 2	278 x 180
1011122	12 x 2	331 x 180
1011142	14 x 2	384 x 180
1011162	16 x 2	437 x 180
1011182	18 x 2	490 x 180
1011202	20 x 2	543 x 180
1011222	22 x 2	596 x 180
1011242	24 x 2	649 x 180
1011262	26 x 2	702 x 180
1011282	28 x 2	755 x 180
1011302	30 x 2	808 x 180

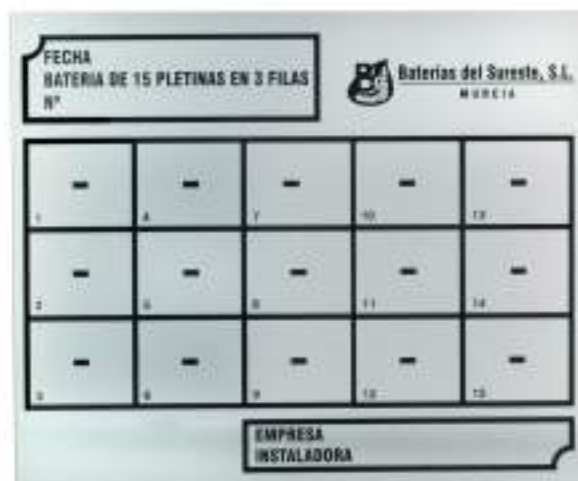
**Cuadro de clasificación para baterías de 3 filas**

Referencia	Cuadro	Medidas
1011063	6 x 3	119 x 230
1011093	9 x 3	172 x 230
1011123	12 x 3	225 x 230
1011153	15 x 3	278 x 230
1011183	18 x 3	331 x 230
1011213	21 x 3	388 x 230
1011243	24 x 3	437 x 230
1011273	27 x 3	490 x 230
1011303	30 x 3	543 x 230
1011333	33 x 3	596 x 230
1011363	36 x 3	649 x 230
1011393	39 x 3	702 x 230
1011423	42 x 3	755 x 230
1011453	45 x 3	808 x 230
1011483	48 x 3	861 x 230
1011513	51 x 3	914 x 230
1011543	54 x 3	967 x 230
1011573	57 x 3	1002 x 230
1011603	60 x 3	1073 x 230

**INDICACIONES**

Fecha de instalación  
 Modelo de batería  
 Número identificación batería  
 Empresa instaladora

**CARACTERÍSTICAS DE CONSTRUCCIÓN**

**Chapa** aluminio anodizado  
**Espesor** 1mm  
**Medidas espacio interior** 50x40mm  
**Serigrafía** de vinilo

Los datos técnicos facilitados están sujetos a cambios sin previo aviso en función de los avances técnicos.

## CONEXIONES FLEXIBLES

### CARACTERÍSTICAS

	3/4"	1"
Ø Interior de la manguera	20 mm	24 mm
Ø Exterior de la manguera	27,5 mm	34,5 mm
Ø Paso interior del racor	16 mm	17,5 mm
Presión de servicio	16 kg	15 kg
Caudal	239 L/min.	286 L/min.
Radio de curvatura	75 mm	110 mm



## RECOMENDACIONES GENERALES PARA LA INSTALACIÓN DE CONEXIONES FLEXIBLES

- En el montaje de las conexiones flexibles hay que respetar siempre el radio de curvatura (6 veces el diámetro) con el fin de evitar cualquier tipo de tensión, tracción, o torsión, es aconsejable utilizar dos llaves. Un simple apriete de la tuerca es suficiente para obtener la estanqueidad.
- Alejar las conexiones flexibles de cualquier llama: soplete, aparato de soldadura, etc...
- Hay que prever el riesgo de electrólisis hierro con cobre.

Referencia	3/4" a 1"	Largo Cm	Rosca	Material
1010530	3/4"	30	M-H	INOXIDABLE
1010540	3/4"	40	M-H	INOXIDABLE
1010550	3/4"	50	M-H	INOXIDABLE
1010560	3/4"	60	M-H	INOXIDABLE
1010580	3/4"	80	M-H	INOXIDABLE
1010630	1"	30	M-H	INOXIDABLE
1010640	1"	40	M-H	INOXIDABLE
1010650	1"	50	M-H	INOXIDABLE
1010660	1"	60	M-H	INOXIDABLE
1010680	1"	80	M-H	INOXIDABLE

